



RAHMENSYSTEME & LEUCHTKÄSTEN

DIE BASIS FÜR DEIN PROJEKT KEEP IT SIMPLE

Mit diesem Katalog erhältst Du einen Überblick, was Du gemeinsam mit uns im Bereich Rahmensysteme und Leuchtkästen umsetzen kannst. Natürlich gibt es noch viel mehr Möglichkeiten Deine Projekte wirksam in Szene zu setzen.

Kontaktiere gerne in jedem Fall Deinen persönlichen Kundenberater:in und besprich Deine Ideen und Wünsche mit ihm/ihr!

Wir freuen uns auf die Zusammenarbeit!



**BLEIB AUF DEM NEUESTEN STAND
LET'S CONNECT**



@texsibofficial



@Texsib GmbH



INHALT

04 LED-LEUCHTKÄSTEN

—

05 WANDRAHMEN

—

06 KONSTRUKTIONSPROFILE

—

07 DOPPELSEITIGE RAHMEN

—

08 ALLE PROFILE AUF EINEN BLICK



LED-LEUCHTKÄSTEN

Wir bauen Deinen Leuchtkasten:

- in jeder gewünschten Größe
- ein - oder beidseitig ausgeleuchtet
- Innen - oder Außenbereich
- LED Technik mit 12 oder 14 Volt
- höchster deutscher Qualitätsstandard

Die Leuchtkastenprofile sind als Lagerlänge in 6100 mm oder im Zuschnitt als fertiger Rahmen verfügbar.

Der Rahmen ist standardmäßig silber eloxiert E6 / EV1, kann aber auch mit Ihrer Wunsch - RAL Farbe pulverbeschichtet werden.

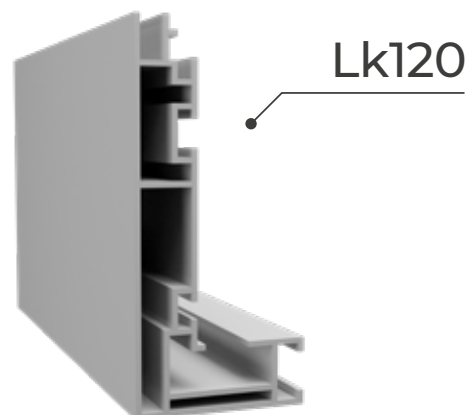
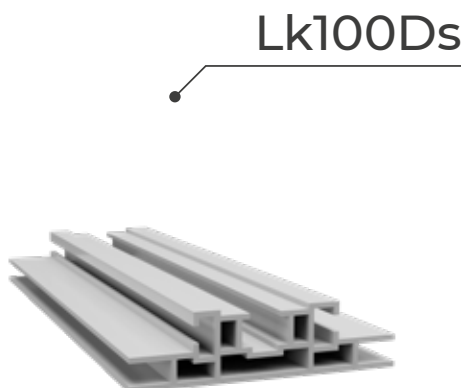
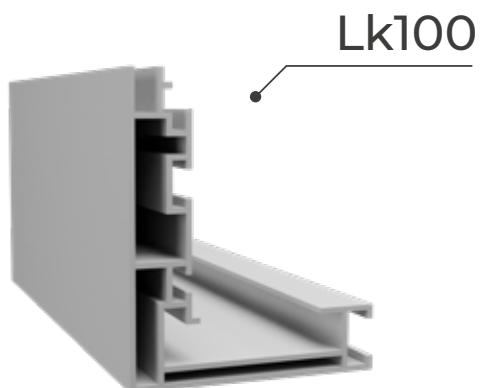
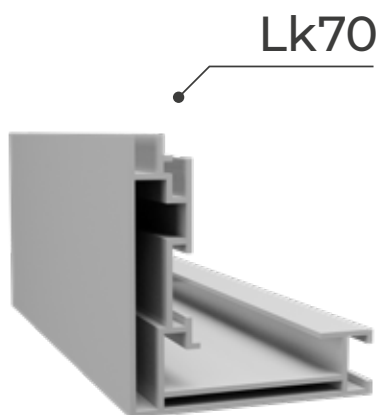
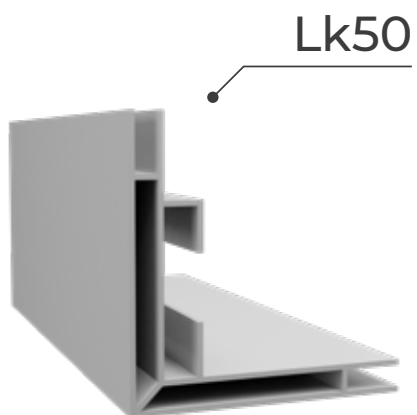

WANDRAHMEN

Unsere Wandrahmen bieten Dir vielfältige Möglichkeiten, Deine Botschaft zu präsentieren. Die Motive lassen sich je nach Bedarf leicht austauschen. Somit kannst Du den Rahmen immer wieder für neue geniale Werbezwecke nutzen.

Die Wandrahmenprofile sind als Lagerlänge in 6100mm oder in Zugschnitt als fertiger Rahmen verfügbar.

Der Rahmen ist standardmäßig silber eloxiert E6 / EV1, kann aber auch mit Deiner Wunsch - RAL Farbe pulverbeschichtet werden.

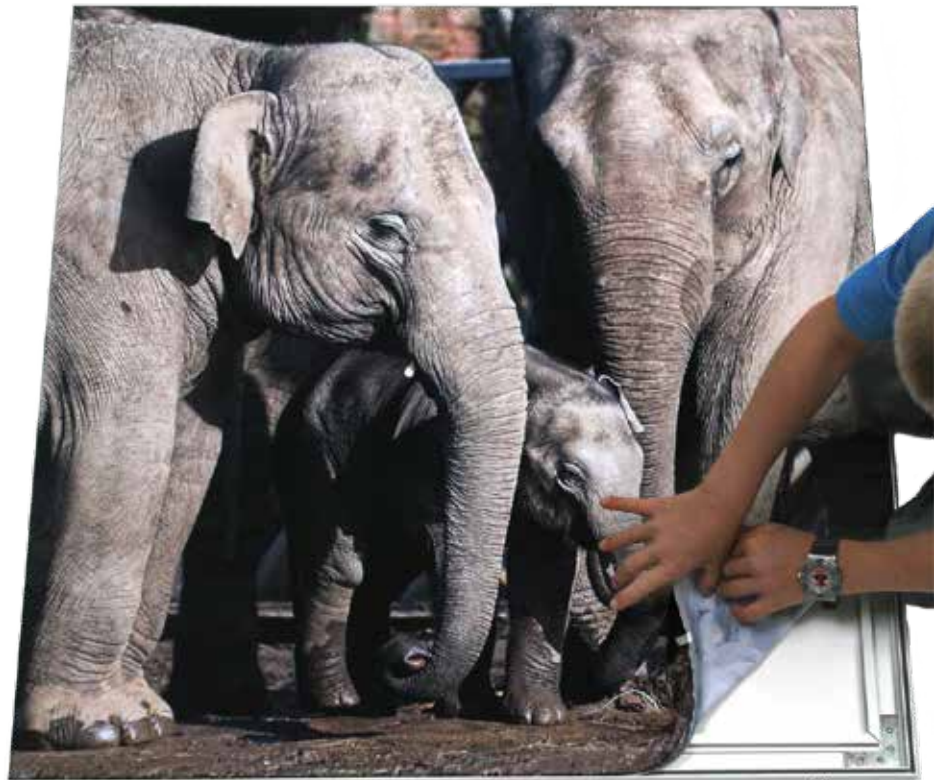

TX15

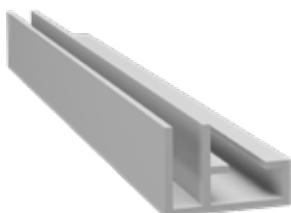

TX19

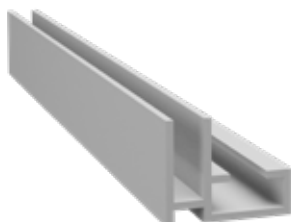

TX25

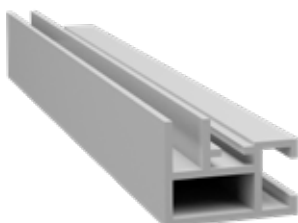

TX Heavy

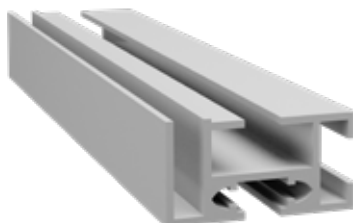

TX27

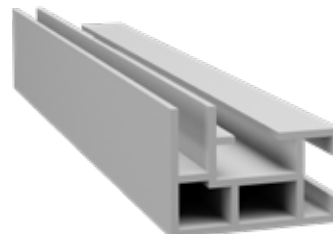

KONSTRUKTIONSPROFILE

Mit unseren Konstruktionsprofilen lassen sich schnell Wurfel, Saulenverkleidungen, Kabinen, Theken und Messestande mit und ohne Beleuchtung realisieren. Diese Profile bieten wir standardmaig silber eloxiert E6 / EV1 oder mit Deiner Wunsch-RAL Farbe pulverbeschichtet an. Alle Konstruktionsprofile sind als Lagerlange in 6100mm oder im Zugschnitt als fertiges Bauteil realisierbar.



CON50

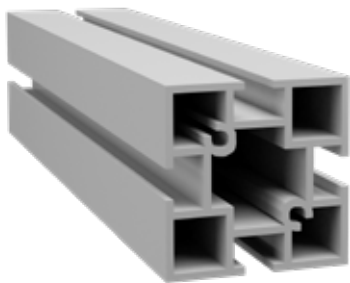

CON1944

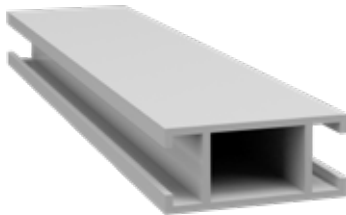

CUBU45

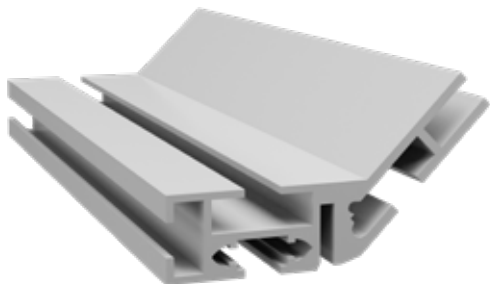

CUBU50



CUBU63



DOPPELSEITIGE RAHMEN

Mit unseren doppelseitigen Rahmen bauen wir Deine individuellen Präsentationswände und Raumteiler. Verschiedene Ausstattungen, wie Schallabsorber oder Multimedia-systeme können wir Dir anbieten.

Alle doppelseitigen Rahmen sind als Lagerlänge in 6100mm oder im Zuschnitt als fertigs Bauteil realisierbar.

Die doppelseitigen Rahmen ist standardmäßig silber eloxiert E6 / EV1, kann aber auch mit Deiner Wunsch - RAL Farbe pulverbeschichtet werden.

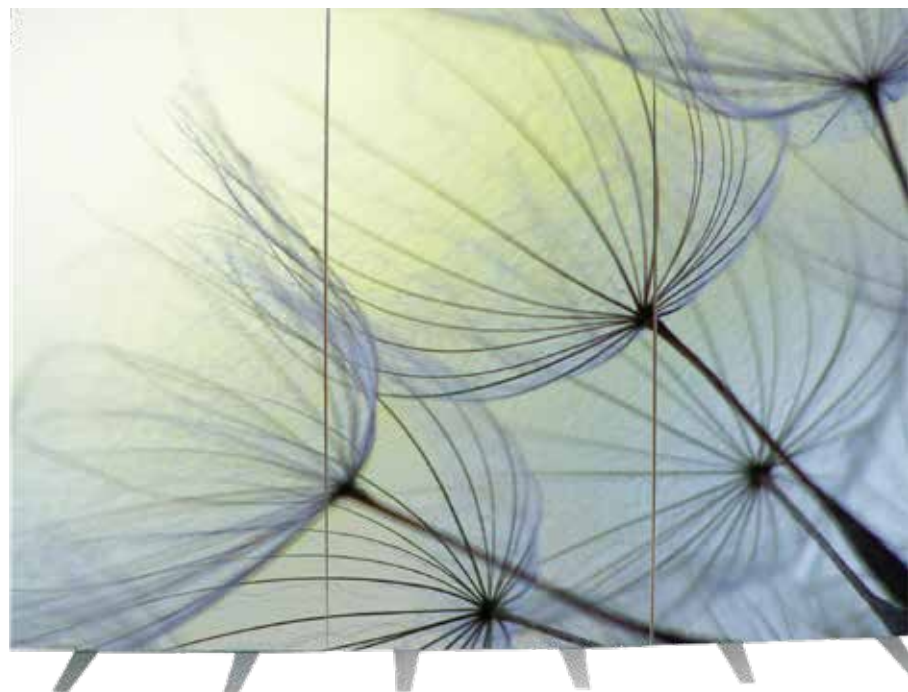

DS44



DS44N



DS50N



DS60



DS70



ALLE PROFILE AUF EINEN BLICK

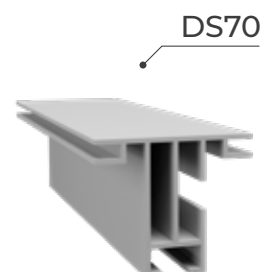
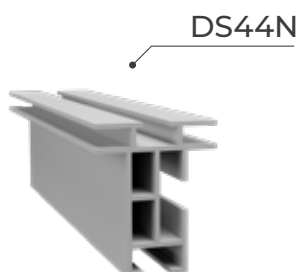
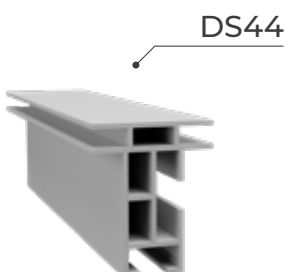
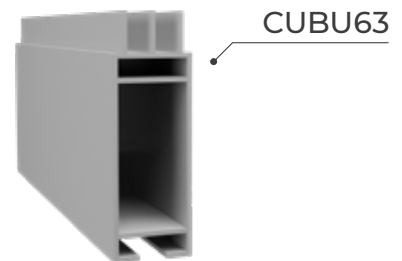
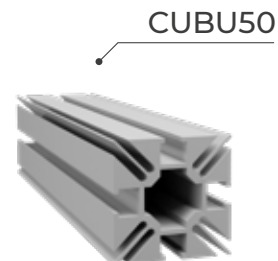
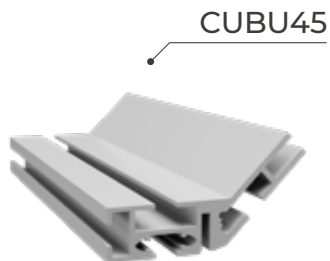
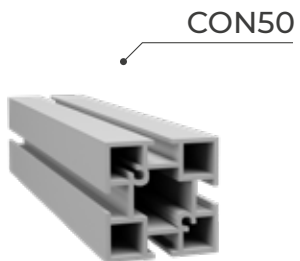
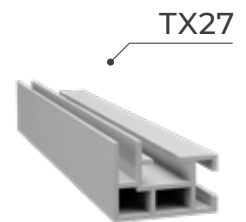
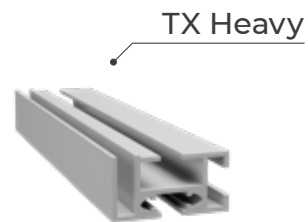
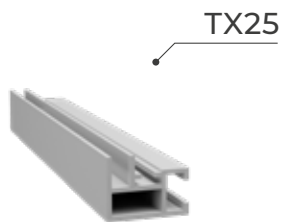
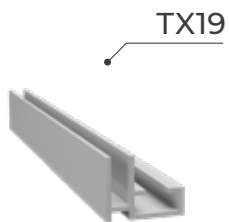
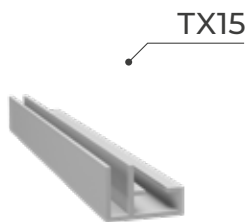
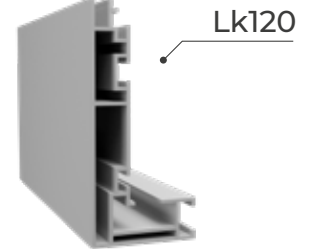
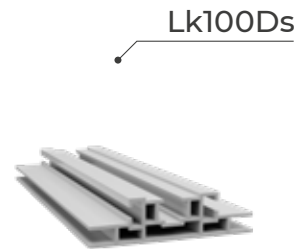
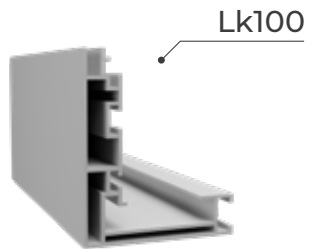
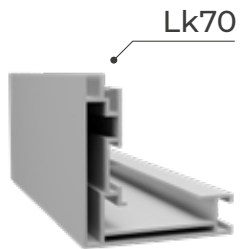
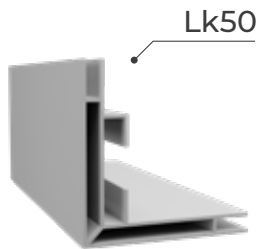

#thinkbigital

Dein TEXperte für
hochwertige Druckerzeugnisse.

